

**TERMOSTAT
TYGODNIOWY
PROGRAMOWALNY**

PT712-EI

DO ELEKTRYCZNEGO OGRZEWANIA PODŁOGOWEGO

- z czujnikiem zewnętrznym
- podtrzymanie pamięci przy braku napięcia do 100 godzin
- montaż na puszkę podtynkową
- podświetlany wyświetlacz
- w designie z wyłącznikami VENUS

OPIS

PT712-EI jest termostatem elektronicznym z czujnikiem podłogowym przystosowany do elektrycznego ogrzewania. Przy zastosowaniu czujnika zewnętrznego i wewnętrznego pozwala sterować:

1) temperaturą podłogi (czujnik zewnętrzny)

- mający zastosowanie przy utrzymaniu temperatury podłogi niezależnie od temperatury pomieszczenia;

2) temperaturą pomieszczenia (czujnik w termostacie - wewnętrzny)

- nadzoruje temperaturę pomieszczenia;

3) obydwu temperatur (obydwa czujniki)

- czujnik wewnętrzny nadzoruje temperaturę pomieszczenia a zewnętrzny nadzoruje max. temperaturę podłogi aby nie doszło do jej uszkodzenia.

Termostat przystosowany do montowania w puszkach podtynkowych KU/KP68 z systemem PLUG-IN z możliwością nastawienia 2 tygodniowych programów z 6 dowolnymi czasami i temperaturami na każdy dzień.

MONTAŻ

Termostat należy montować na wysokości 1,2 – 1,5 m nad podłogą w miejscach nieprzewodnych z uśrednioną temperaturą bez dużego nasłonecznienia. Aby nie dopuszczać do przekłamań w pomiarze temperatury termostatu nie należy montować na zimnych ścianach zewnętrznych jak i w pomieszczeniach z dużą wilgotnością (łazienki, kuchnie) w znacznej odległości od umywalk, zlewów.

Czujnik zewnętrzny powinien być umieszczony w ochronnej rurce PCV, która pozwala na wymianę w przypadku jego uszkodzenia. Czujnik zewnętrzny może być montowany max. w odległości 30 metrów od termostatu.

Montaż powinien prowadzić osoba o odpowiednich kwalifikacjach! Montaż musi być prowadzony bez napięcia!

- 1) Wyłączyć główne zasilanie;
 - 2) Upewnić się że puszka instalacyjna jest horyzontalnie osadzona;
 - 3) Odłączyć część zasilającą termostatu od części z mikroprocesorem (patrz rys.1);
 - 4) Z tylnej części termostatu wyjąć kostkę z zaciskami (patrz rys.2);
 - 5) Do zacisków podłączyć przewody zgodnie ze schematem (patrz rys.3);
 - 6) Wcisnąć kostkę zasilającą w element termostatu i część zasilającą zamocować na puszcze instalacyjnej (patrz rys.4,5);
 - 7) Element zewnętrzny wcisnąć w element zasilający tak by sprężyna zaciskowa wskoczyła w otwory blokujące (patrz rys.6,7);
 - 8) Włączyć główne zasilanie, termostat gotowy do pracy.
- Info: po podłączeniu można przetestować prawidłową pracę poprzez funkcję TEST (str.7).

Schemat podłączenia:

Przy taryfie nocnej

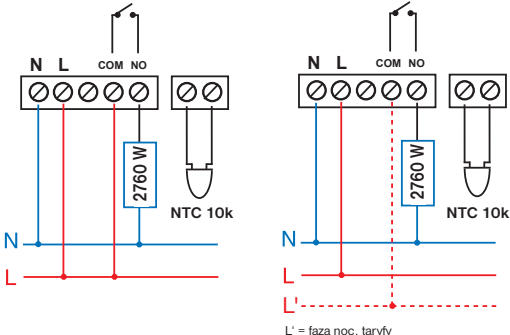

Rys.1

część zasilająca

główną część

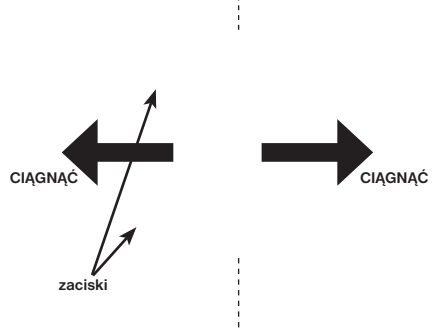

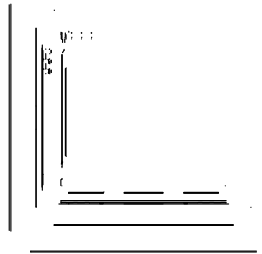
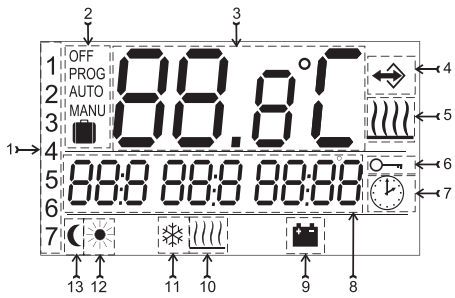

FUNKCJE TERMOSTATU

Przy naciśnięciu dowolnego przycisku aktywujemy podświetlenie LCD . Kolejnym naciśnięciem przycisku **MENU** wchodzimy do głównego menu, gdzie wybieramy funkcje.

AUTO

Termostat pracuje według nastawionego programu.

Nacisnąć **MENU** , wybrać **+** / **-** funkcje AUTO, potwierdzić przyciskiem **MENU** .

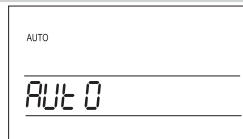

AUTO OFF

Termostat jest wyłączony do zmiany temperatury w ustawionym programie.

Nacisnąć **MENU** , wybrać **+** / **-** funkcje AUTO OFF, potwierdzić przyciskiem **MENU** .

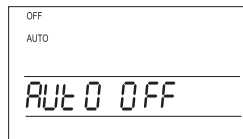

MANU ☀️ (fabrycznie 21°C)

Termostat pracuje według nastawionej temperatury ☀️ , ta będzie stała aż do ręcznej zmiany funkcji.

Nacisnąć **MENU** , wybrać **+** / **-** funkcje MANU ☀️ , potwierdzić przyciskiem **MENU** .

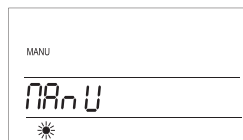

MANU ☾ (fabrycznie 19°C)

Termostat pracuje według nastawionej temperatury ☾ , ta będzie stała aż do ręcznej zmiany funkcji.

Nacisnąć **MENU** , wybrać **+** / **-** funkcje MANU ☾ , potwierdzić przyciskiem **MENU** .

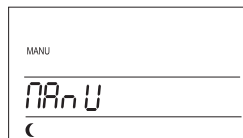

MANU OFF

Termostat trwale wyłączony do czasu ręcznej zmiany.

Nacisnąć **MENU** , wybrać **+** / **-** funkcje MANU OFF, potwierdzić przyciskiem **MENU** .



URLOP W FUNKCJI AUTO

Termostat utrzymuje nastawioną temperaturę do nastawionego czasu i daty a potem przechodzi w funk. AUTO.

Nacisnąć **MENU** , wybrać **+** / **-** funkcje  AUTO, zatwierdzić przyciskiem **MENU** ;

Na LCD mruga temperatura, prz. **+** / **-** wybrać właściwą i zatwierdzić **MENU** , następnie nastawiamy godziny, minuty, dzień, miesiąc i rok powrotu z urlopu zatwierdzając przyciskiem **MENU** .

Po nastawieniu dojdzie automatycznie do 1 minuty przejście w funkcje URLOP. Na LCD wyświetli się data końca urlopu!

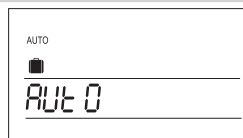

URLOP W FUNKCJI MANU ☀

Termostat utrzymuje nastawioną temperaturę do czasu i daty. Po tym czasie powraca automatycznie do funkcji MANU ☀.

Nacisnąć **MENU**, wybrać **+** / **-** funkcje **MANU ☀**, zatwierdzić naciskając **MENU**;

Na LCD mruga temperatura, prz. **+** / **-** wybrać właściwą i zatwierdzić **MENU**, następnie nastawiamy godziny, minuty, dzień, miesiąc i rok powrotu z urlopu zatwierdzając przyciskiem **MENU**.

Po nastawieniu dojdzie automatycznie do 1 minuty przejście w funkcje URLOP. Na LCD wyświetli się data końca urlopu!

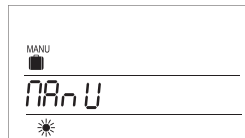

URLOP W FUNKCJI MANU ☾

Termostat utrzymuje nastawioną temperaturę do czasu i daty. Po tym czasie powraca automatycznie do funkcji MANU ☾.

Nacisnąć **MENU**, wybrać **+** / **-** funkcje **MANU ☾**, zatwierdzić naciskając **MENU**;

Kolejne nastawienia jak w **MANU ☀**.

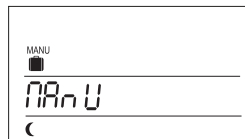

CLOC

Nastawienie aktualnego dnia i czasu.

Nacisnąć **MENU**, wybrać **+** / **-** funkcje CLOC, zatwierdzić przyciskiem **MENU**;

Na LCD mrugają godziny, prz. **+** / **-** nastawiamy aktualną, zatwierdzamy **MENU**, podobnie postępujemy przy minutach i sekundach. Po nich wyswietli się dzień, prz. **+** / **-** nastawiamy aktualny dzień, miesiąc, rok. Każde nastawienie zatwierdzamy **MENU**.

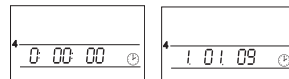
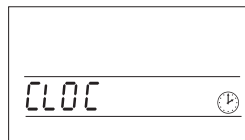

PROG

Nastawienie tygodniowego programu (można nastawić 2 tygodniowe programy z 6 zmianami na każdy dzień).

Nacisnąć **MENU**, wybrać **+** / **-** funkcje PROG, zatwierdzić przyciskiem **MENU**;

Na LCD mruga **P1** (pierwszy program tygodniowy), zatwierdzamy **MENU**;

na LCD mruga ilość dni do programowania, prz. **+** / **-** wybieramy możliwość (można programować 1 dzień, Pn-Pt, So-Nd, Po-Nd) zatwierdzamy **MENU**;

Na LCD pojawi się **U1** do nastawienia pierwszej ciepłej zmiany, prz. **+** / **-** nastawiamy temperaturę, zatwierdzamy **MENU**;

prz. **+** / **-** nastawiamy czas włączenia, zatwierdzamy **MENU**;

na LCD pojawi się napis **U2** do nastawienia drugiej ciepłej zmiany. Postępujemy podobnie jak przy U1. Można nastawić 6 ciepłych zmian na dobę. Aby wrócić do funkcji podstawowej naciskamy **MENU** oraz **+** / **-**.

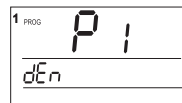
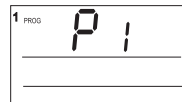
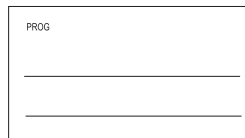

CONST

Nastawienie parametrów regulacji.

Nacisnąć **MENU** , wybrać **+** / **-** funkcje CONST, zatwierdzić przyciskiem **MENU** , na LCD pojawi się 1. parametr.

1 TEMPERATURA MINIMALNA

Ustawienie minimalnej nastawianej temperatury.

Wybór w zakresie od 3°C do 10°C.

Prz. **+** / **-** wybieramy temperaturę, zatwierdzamy **MENU** .

2 TEMPERATURA MAKSYMALNA

Ustawienie max. nastawianej temperatury.

Wybór w zakresie od 15°C do 99,5°C.

Prz. **+** / **-** wybieramy temperaturę, zatwierdzamy **MENU** .

3 HISTEREZA

Mozna nastawić w zakresie 0,1 do 5°C. Np. gdy histereza wynosi 1°C, a ustawiona temperatura 20°C, termostat wyłączy ogrzewanie przy 20°C a włączy przy 19°C.

Prz. **+** / **-** wybieramy temperaturę, zatwierdzamy **MENU** .

4 MINIMALNY CZAS WŁĄCZENIA PRZY HISTEREZIE

Nastawiamy minimalny czas włączenia ogrzewania w minutach w zakresie od 1 do 5 minut.

Prz. **+** / **-** wybieramy, zatwierdzamy **MENU** .

5 WYBÓR CZUJNIKA ZEWNĘTRZNEGO

Wybrać prz. **+** / **-** według typu użycia, potwierdź **MENU** .

--- czujnik zewnętrzny gdy jest podłączony mierzy temperaturę tam gdzie jest umieszczony (np. podłoga łazienki);

Podłączenie czujnika jest indykowane la LCD znakiem  .

15...99,5°C zewnętrzny czujnik gdy jest podłączony kontroluje temperaturę podłogi, nastawia się go na max. temperaturę podłogi (sterujemy ogrzewaniem pomieszczenia z uwzględnieniem temperatury podłogi).

Czujnik podłogowy (strażnik) jest indykowany na LCD znakiem  .

Przy przekroczeniu nastawionej na nim temperatury ogrzewanie zostaje wyłączone a na LCD pojawia się napis STOP. Do ponownego włączenia ogrzewania dojdzie gdy temperatura podłogi obniży się o 0,5°C od granicznej.

Gdy czujnik zewnętrzny nie jest podłączony lub wadliwy na LCD jest błąd **C2.Err**.

Po podłączeniu czujnika zewnętrznego KONIECZNE jest przeprowadzenie RESET (patrz parametr 6)!

6 WERSJA/ POWRÓT DO USTAWIENÍ FABRYCZNYCH

Informacja o wersji programu. Po naciśnięciu na ok.3 sekundy przycisku **-**, na LCD wyświetli się napis RESET, termostat powróci do ustawień fabrycznych!

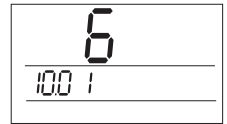

Wyjście z funk.CONST przez równoczesne naciśnięcie przycisków **MENU** oraz **+ / -** (powrót do funkcji podstawowej).

KOLEJNE FUNKCJE

INFO

Naciskając **+ / -** w funkcji podstawowej możemy uzyskać następujące informacje:

USTAWIONA TEMPERATURA

Naciskając **+ / -** w funk.podstawowej na LCD pojawi się ustawiona temperatura (naciskając **+ / -** można ją zmienić, w fun.AUTO krótkotrwale do zmiany w programie, w fun.MANU zmiana jest trwała);

naciskając **MENU** przejdziemy do...

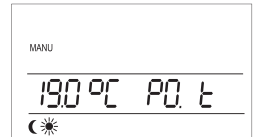

NUMER WYBRANEGO PROGRAMU - tylko w fun. AUTO

Służy do szybkiej zmiany programu w fun. AUTO. Jeżeli nastawione są dwa programy tygodniowe P1 oraz P2 i trzeba po tygodniu je zmienić należy nacisnąć **+ / -**;

kolejnym naciśnięciem **MENU** przejdziemy do...

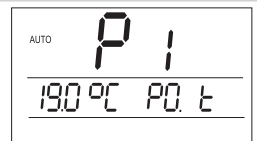

GODZINY PRACY

Na LCD pojawi się liczba mówiąca o godzinach pracy ogrzewania. Liczbę można wyzerować naciskając **-**;

kolejnym naciśnięciem **MENU** przejdziemy do...

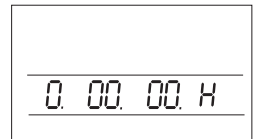

TEST

Na LCD pojawi się napis **TEST**, można go uruchomić prz. **+ / -** (dojdzie do kilkakrotnego włą/wyłączenia przełącznika) na LCD test on/test off;

Zalecamy uruchomić przy pierwszym załączeniu!

Kolejnym naciśnięciem **MENU** pojawi się info gdy podłączony jest czujnik zewnętrzny – podłogowy...

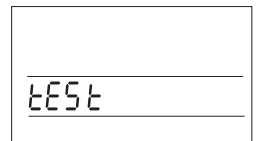

AKTUALNA TEMPERATURA PODŁOGI

Na LCD pojawi się aktualna temperatura podłogi.

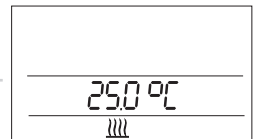

Powrót do funkcji podstawowej następuje po przytrzymaniu na ok. 3 sek. prz. **MENU !**

ZAMEK

W funkcji podstawowej równoczesne naciśnięcie **MENU** oraz **-**, blokuje klawiaturę (na LCD znak klucz), odblokowanie **MENU** oraz **+**.

TERMOSTAT PROGRAMOWALNY PT712-EI

Służy do regulacji podłogowego ogrzewania (kable, maty grzejne, folie). Umożliwia regulację temperatury z możliwością nadzorowania temperatury podłogi. Zastosowanie termostatu obniża nakłady na ogrzewanie zapewniając komfort ciepły.

Właściwości:

- ▶ 2 tygodniowe programy z 6 zmianami ciepłymi na dzień
- ▶ podświetlany wyświetlacz
- ▶ możliwość nastawienia histerezy
- ▶ możliwość nastawienia minimalnego włączenia ogrzewania
- ▶ funkcje:
AUTO/MANU/OFF/URLOP

- ▶ nastawienie maksymalnej temperatury podłogi
- ▶ szybka zmiana ustawionej temperatury
- ▶ informacja o godzinach pracy ogrz.
- ▶ blokada klawiatury
- ▶ podtrzymanie danych przy braku napięcia do 100 godzin
- ▶ łatwy montaż w systemie PLUG-IN
- ▶ design współgrający z wyłącz. VENUS

System PLUG-IN = szybki, łatwy montaż, termostat dzielony na część zasilającą, mikroprocesor które są łączone zaciskami. W części zasilającej wyjmowana wtyczka do której podłącza się przewody a ją przy pomocy wcisku osadza w części zasilającej. Całość montuje się na puszcze a dopiero potem podłącza wciskowo pozostałe elementy.

Czujnik zewnętrzny:

w zestawie
typ CT04-10k,
CYXY 2 x 0.5 mm,
10 kΩ, długość 3 m,
obudowa PVC

Wymiary:

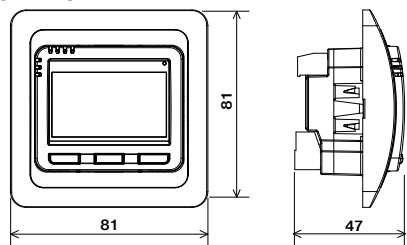

Przykład montażu:

możliwość umieszczenia w ramce z serią VENUS

Gwarancja (na wyrób gwarancja 2 lata)

Nazwa wyrobu:	Data sprzedaży:
Podpis sprzedawcy:	Pieczętka:

Techniczne parametry

Zasilanie	230 V/ 50 Hz
Ilość nastaw.temperatur	6 na każdy dzień
Histereza	0.1 do 5°C
Minimal. program.czas	10 minut
Zakres nastaw. temp.	+3°C do 99.5°C
Nastawienie tem.	po 0.5°C
Min. skok indykacyjny	0.1°C
Błąd pomiaru	± 0,5°C
Baterie podtrzymujące	100 godzin
Stopień ochrony	IP20
Wyjście	max.12A (zaciski bezpotencjałowe)
Temperatura pracy	0°C do +40°C



W przypadku reklamacji prosimy o przesłanie kompletnego wyrobu na adres dystrybutora.



Dystrybutor:
Elektrobock PL
ul. Bielowicza 46
32-040 Świątniki Górne
tel./ fax: 012 2704139
e-mail: elbock@poczta.fm
www.elbock.cz